

# ELEKTROSCHEMA

Projektbeschreibung: Hager Türsprechanlagen v1.2  
Symbolübersicht

Objekt: Hager AG  
Sedelstrasse 2  
6020 Emmenbrücke

Kunde: Hager AG  
Sedelstrasse 2  
6020 Emmenbrücke

Auftrags-Nummer: 2023

Schema-Nummer: 2023-v1.2

**TinLine GmbH**

CAD/CAE für die Elektrotechnik  
Schürmattstrasse 4  
CH-5643 Sins [www.tinline.ch](http://www.tinline.ch)  
Tel: 041 787 35 35 [www.tinline.ch](http://www.tinline.ch)

Index	Datum	Name	Erstellt	TinLine
			Datum	15.03.2023
			Geprüft	
			Blatt	1
			Druck	16.03.2023
Anzahl Seiten	19		23.0	14:44



0 1 2 3 4 5 6 7 8 9

A

A

B

B

C

C

D

D

E

E

F

F

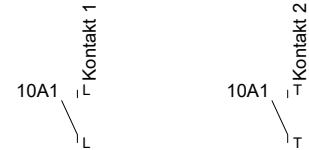
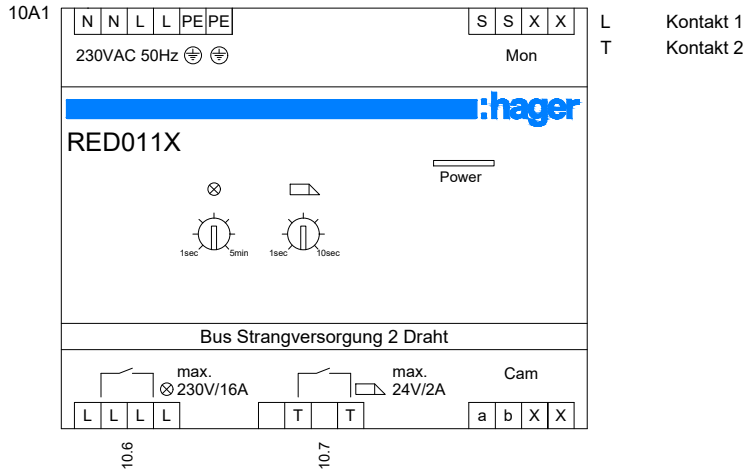

TinLine GmbH

Index	Datum	Name	Gezeichnet TinLine	Hager Türsprechanlagen v1.2	TinLine GmbH	RED011X	Auftrag:	2023	Blatt	10
			Erstelldatum 15.03.2023	Symbolübersicht		Bus Strangversorgung 2 Draht	Schema:	2023-v1.2	< 2	12 >

0 1 2 3 4 5 6 7 8 9

0 1 2 3 4 5 6 7 8 9

A

A

B

B

C

C

D

D



E

E

F

F

12A1

N	N	L	L	PE	PE	S	S	X	X
230VAC 50Hz Ⓢ Ⓢ						Mon			
									
RED012X									
Bus Strangversorgung REG									
						Cam			
						a b X X			

TinLine GmbH

Index	Datum	Name

Gezeichnet TinLine
Erstelldatum 15.03.2023

Hager Türsprechanlagen v1.2  
Symbolübersicht

TinLine GmbH

RED012X  
Bus Strangversorgung REG

Auftrag: 2023  
Schema: 2023-v1.2

Blatt 12  
< 10 15 >

0 1 2 3 4 5 6 7 8 9

0 1 2 3 4 5 6 7 8 9

A

A

B

B

C

C

D

D

E

E

F

F

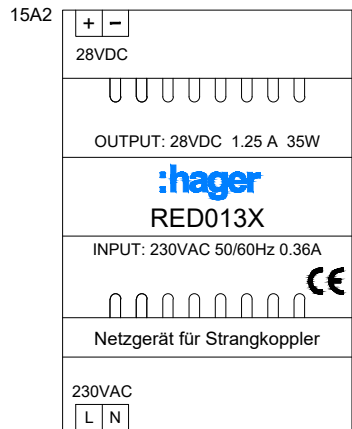

TinLine GmbH

Index	Datum	Name	Gezeichnet TinLine	Hager Türsprechanlagen v1.2	TinLine GmbH	RED013X	Auftrag:	2023	Blatt	15
			Erstelldatum 15.03.2023	Symbolübersicht		Netzgerät für Strangkoppler	Schema:	2023-v1.2	< 12	20 >

0 1 2 3 4 5 6 7 8 9

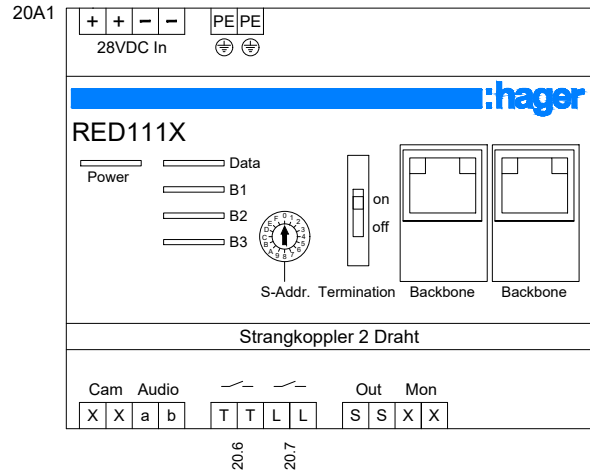

TT Kontakt 1  
LL Kontakt 2

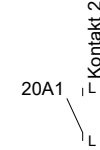
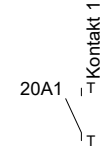

Index	Datum	Name	Gezeichnet TinLine
			Erstelldatum 15.03.2023

Hager Türsprechanlagen v1.2  
Symbolübersicht

TinLine GmbH

RED111X  
Strangkoppler 2 Draht

Auftrag:	2023	Blatt	20
Schema:	2023-v1.2	< 15	21 >

0 1 2 3 4 5 6 7 8 9

A

B

C

D

E

F

21A1 K1 Kontakt

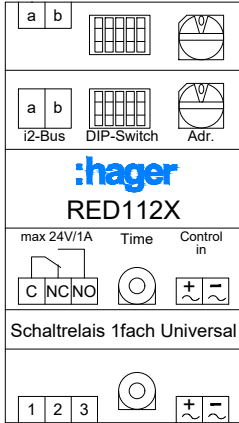

21.6

21A1

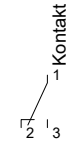

TinLine GmbH

Index	Datum	Name	Gezeichnet TinLine
			Erstelldatum 15.03.2023

Hager Türsprechanlagen v1.2  
Symbolübersicht

TinLine GmbH

RED112X  
Schaltrelais 1fach Universal

Auftrag: 2023  
Schema: 2023-v1.2

Blatt 21  
< 20 23 >

0 1 2 3 4 5 6 7 8 9

0 1 2 3 4 5 6 7 8 9

A

A

B

B

C

C

D

D

E

E

F

F

23A1

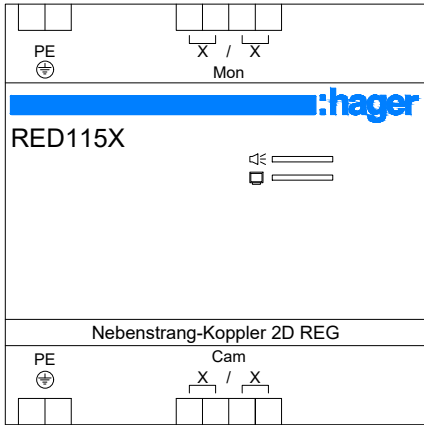

TinLine GmbH

Index	Datum	Name	Gezeichnet TinLine	Hager Türsprechanlagen v1.2	<b>TinLine GmbH</b>	RED115X	Auftrag:	2023	Blatt	23
			Erstelldatum 15.03.2023	Symbolübersicht		Nebenstrang-Koppler 2D REG	Schema:	2023-v1.2	< 21	30 >

0 1 2 3 4 5 6 7 8 9



A

B

C

D

E

F

30A1

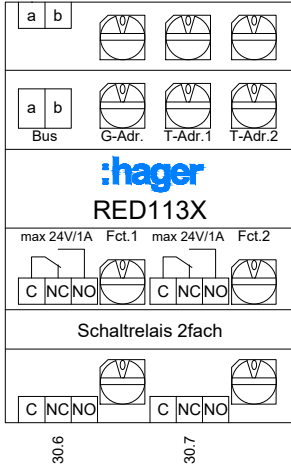

K1 Kontakt 1  
K2 Kontakt 2

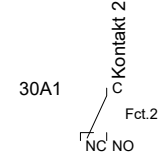
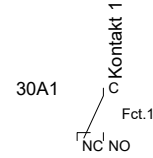

TinLine GmbH

Index	Datum	Name	Gezeichnet TinLine
			Erstelldatum 15.03.2023

Hager Türsprechanlagen v1.2  
Symbolübersicht

**TinLine GmbH**

RED133X  
Schaltrelais 2fach

Auftrag: 2023  
Schema: 2023-v1.2

Blatt 30  
< 23 38 >

0 1 2 3 4 5 6 7 8 9

A

A

B

B

38A1

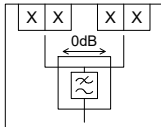

**:hager**

RED311X

Audio-  
Auskoppler

a b

C

C

D

D

E

E

F

F

TinLine GmbH

Index	Datum	Name

Gezeichnet TinLine
Erstelldatum 15.03.2023

Hager Türsprechanlagen v1.2  
Symbolübersicht

TinLine GmbH

RED311X  
Audio-Auskoppler

Auftrag: 2023  
Schema: 2023-v1.2

Blatt	38
< 30	39 >

0 1 2 3 4 5 6 7 8 9

39A1

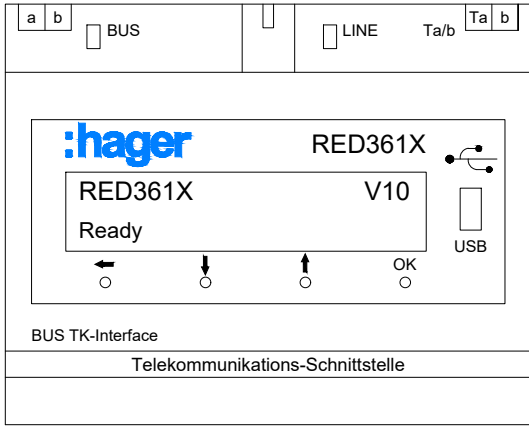

0 1 2 3 4 5 6 7 8 9

A

A

B

B

48A1

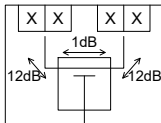

**:hager**

RED611X

Audio/Video-  
Abzweiger 1fach

X1 X1

C

C

D

D

E

E

F

F

TinLine GmbH

Index	Datum	Name	Gezeichnet TinLine
			Erstelldatum 15.03.2023

Hager Türsprechanlagen v1.2  
Symbolübersicht

TinLine GmbH

RED611X  
Audio/Video-Abzweiger 1fach

Auftrag: 2023  
Schema: 2023-v1.2

Blatt	48
< 39	49 >

0 1 2 3 4 5 6 7 8 9

0 1 2 3 4 5 6 7 8 9

A

A

B

B

C

C

D

D

E

E

F

F



TinLine GmbH

Index	Datum	Name	Gezeichnet TinLine	Hager Türsprechanlagen v1.2	<b>TinLine GmbH</b>	RED612X	Auftrag:	2023	Blatt	49
			Erstelldatum 15.03.2023	Symbolübersicht		Audio/Video-Abzweiger 2fach	Schema:	2023-v1.2	< 48	50 >

0 1 2 3 4 5 6 7 8 9

0 1 2 3 4 5 6 7 8 9

A

A

B

B

C

C

D

D

E

E

F

F

50A1

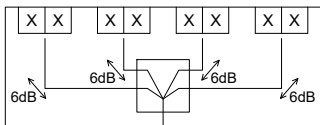

**:hager** Video-Verteiler  
Video-Distributor

RED614X

Audio/Video-Verteiler 4fach

X1 X1

TinLine GmbH

Index	Datum	Name

Gezeichnet TinLine
Erstelldatum 15.03.2023

Hager Türsprechanlagen v1.2  
Symbolübersicht

TinLine GmbH

RED614X  
Audio/Video-Abzweiger 4fach

Auftrag: 2023  
Schema: 2023-v1.2

Blatt 50  
< 49 55 >

0 1 2 3 4 5 6 7 8 9

0 1 2 3 4 5 6 7 8 9

A

B

C

D

E

F

55A1

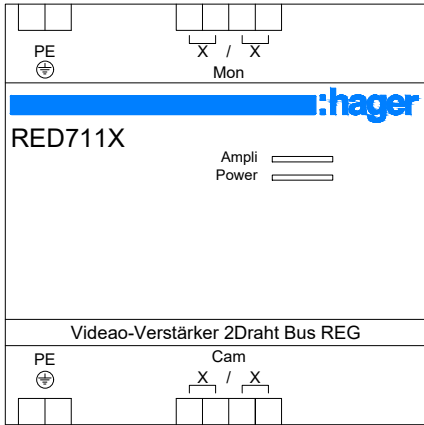

TinLine GmbH

Index	Datum	Name	Gezeichnet TinLine	Hager Türsprechanlagen v1.2	<b>TinLine GmbH</b>	RED711X	Auftrag:	2023	Blatt	55
			Erstelldatum 15.03.2023	Symbolübersicht		Video-Verstärker 2Draht Bus REG	Schema:	2023-v1.2	< 50	56 >

0 1 2 3 4 5 6 7 8 9

0 1 2 3 4 5 6 7 8 9

A

B

C

D

E

F

56A1

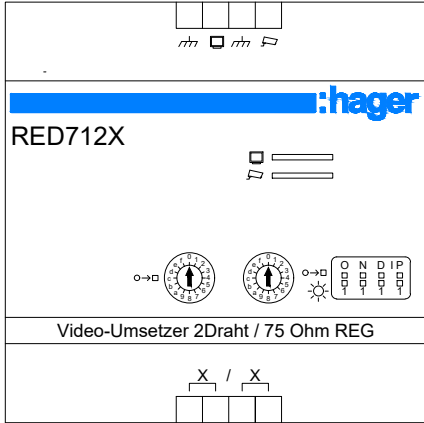

TinLine GmbH

Index	Datum	Name	Gezeichnet TinLine	Hager Türsprechanlagen v1.2	TinLine GmbH	RED712X	Auftrag:	2023	Blatt	56
			Erstelldatum 15.03.2023	Symbolübersicht		Video-Umsetzer 2Draht / 75 Ohm REG	Schema:	2023-v1.2	< 55	68 >

0 1 2 3 4 5 6 7 8 9



0 1 2 3 4 5 6 7 8 9

A

A

B

B

C

C

D

D

E

E

F

F

68A1

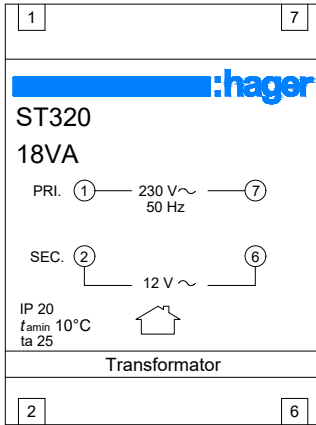

TinLine GmbH

Index	Datum	Name

Gezeichnet TinLine
Erstelldatum 15.03.2023

Hager Türsprechanlagen v1.2  
Symbolübersicht

**TinLine GmbH**

ST320  
Transformator

Auftrag: 2023  
Schema: 2023-v1.2

Blatt 68  
< 56 70 >

0 1 2 3 4 5 6 7 8 9

0 1 2 3 4 5 6 7 8 9

A

A

B

B

C

C

D

D

E

E

F

F

70A1

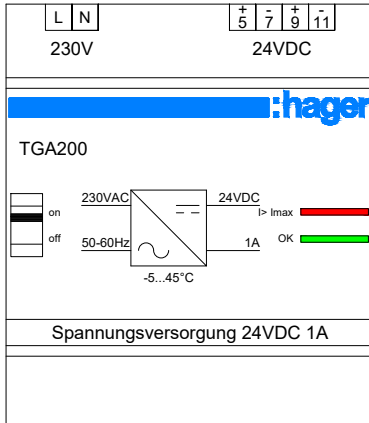

TinLine GmbH

Index	Datum	Name	Gezeichnet TinLine
			Erstelldatum 15.03.2023

Hager Türsprechanlagen v1.2  
Symbolübersicht

TinLine GmbH

TGA200  
Spannungsversorgung 24VDC 1A

Auftrag:	2023	Blatt	70
Schema:	2023-v1.2	< 68	80 >

0 1 2 3 4 5 6 7 8 9

80A1

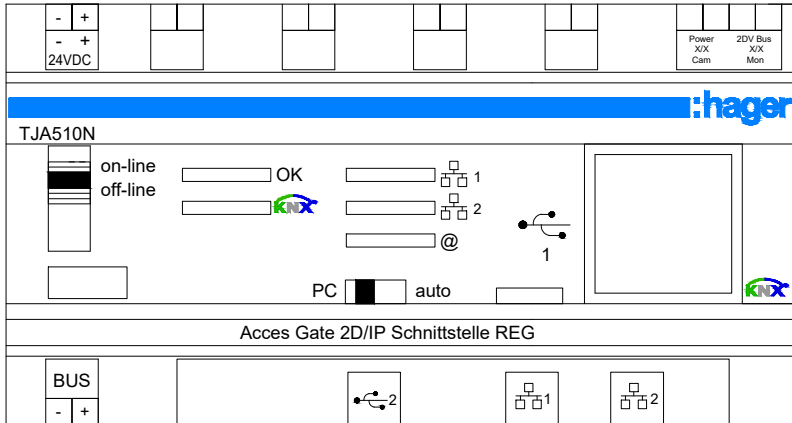

Index	Datum	Name	Gezeichnet TinLine
			Erstelldatum 15.03.2023

Hager Türsprechanlagen v1.2  
Symbolübersicht

**TinLine GmbH**

TJA510N  
Acces Gate 2D/IP Schnittstelle REG

Auftrag:	2023	Blatt	80
Schema:	2023-v1.2	< 70	>